

Privacy in uw tuin
L'occultation pour votre jardin



GMP

GARDEN



GMP GARDEN THE ORIGINAL SINCE 1948

GMP Garden biedt een breed gamma aan van blinderingsprofielen voor elk type afsluiting, waarmee u in een handomdraai de gewenste privacy in uw tuin creëert. De lamellen bieden bescherming tegen nieuwsgierige blikken, wind en geluid. Om in alle rust van uw tuin te genieten.

GMP Garden vous propose une large gamme d'occlusion qui s'adaptera à votre clôture. Que vous ayez besoin d'intimité, de protection ou d'esthétisme, nous avons une solution pour vous.



“Met een doorgedreven aandacht voor onze partners en het milieu, streven wij binnen GMP steeds de beste kwaliteit van onze producten na.”

“Avec comme leitmotiv le respect de nos partenaires et de l'environnement, nous nous engageons à vous fournir des produits de grande qualité.”

Bart Cnudde
CEO GMP

KIES DE JUISTE
BLINDERING
VOOR UW
OMHEINING

Voor iedere tuinafsluiting met gaas of panelen bestaan er bij GMP tuinlamellen op maat. Voor een perfect resultaat moet u dus vooraf goed nagaan over welk type afsluiting u beschikt. Kijk hiervoor naar de afbeeldingen en kies dan het gewenste product.

CHOISISSEZ LA
BONNE OCCULTATION
EN FONCTION DE
VOTRE CLÔTURE

GMP fabrique des lamelles adaptées à chaque clôture. Pour un résultat optimal, vérifiez quel type de grillage ou panneau vous possédez afin de choisir la bonne occultation (voir dessin ci contre).



RUITVORMIG SIMPLE TORSION

Colorado®	/ P.14
Canada®	/ P.18
Loungefence®	/ P.22
Florida®	/ P.26



PANEEL MET PLOOI 55MM PANNEAU AVEC PLI 55MM

Houston Super®	/ P.10
PANEEL/PANNEAU 2 M > 36 MAZEN/MAILLES	
PANEEL/PANNEAU 2,5 M > 45 MAZEN/MAILLES	
Canada®	/ P.18
Loungefence®	/ P.22



RECHTHOEKIG GRILLAGE SOUDÉ

Colorado®	/ P.14
Canada®	/ P.18
Loungefence®	/ P.22
Louisiana®	/ P.24



PANEEL MET PLOOI 50MM PANNEAU AVEC PLI 50MM

Nevada Super®	/ P.6
PANEEL/PANNEAU 2M > 40 MAZEN/MAILLES	
PANEEL/PANNEAU 2,5 M > 50 MAZEN/MAILLES	
Canada®	/ P.18
Loungefence®	/ P.22

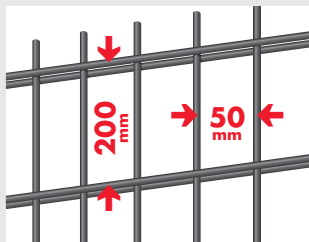

DUBBELDRAADPANEEL PANNEAU DOUBLE FIL

Colorado®	/ P.14
Canada®	/ P.18
Loungefence®	/ P.22

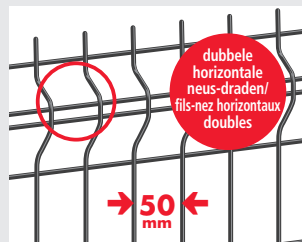

PANEEL MET PLOOI 50MM PANNEAU AVEC PLI 50MM

Nevada Super®	/ P.6
PANEEL/PANNEAU 2M > 40 MAZEN/MAILLES	
Canada®	/ P.18
Loungefence®	/ P.22

Nevada Super®

Nevada Super® is geschikt voor draadpanelen met een maasbreedte van 50mm, al dan niet met dubbele neusdraad in de horizontale plooiën. De dubbelwandige lamellen verschaffen niet alleen visuele privacy, maar schermen ook de wind af en dempen het straatlawaai. Om in alle rust van uw tuin te genieten.

Nevada Super® est conçu pour les panneaux avec des mailles de 50 mm de largeur, avec ou sans fils-nez doubles dans les plis horizontaux. Ces lamelles à double paroi isolent votre jardin non seulement des regards curieux, des voisins et des passants; mais aussi du vent et du bruit.



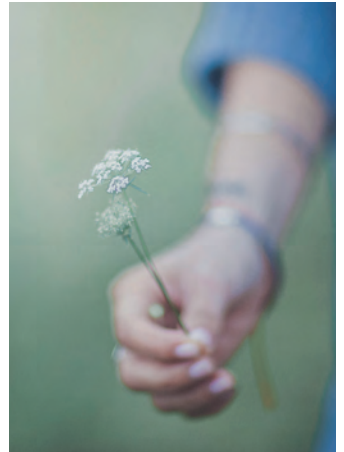

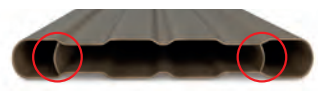
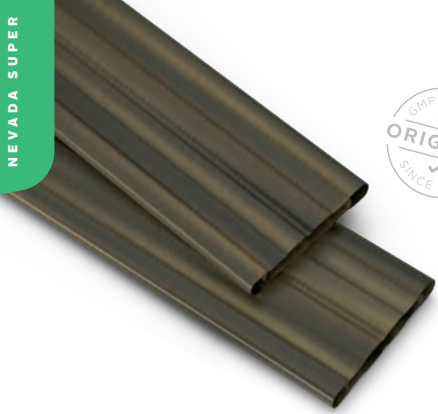

Interne versterking / Renforcement interne



BESCHIKBAAR IN 6 KLEUREN / DISPONIBLE EN 6 COULEURS



quartz (Q)

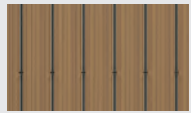

bambou (BB)



wit / blanc (WI)

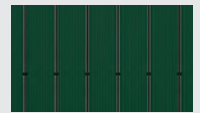

groen / vert (GR6005)

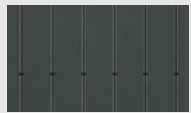

antraciet / anthracite (AT)

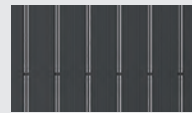

zwart / noir (ZW)

Montagefilmje op:
Vidéo de montage sur:



www.gmp.be

SYSTEEM & NEUSPROFIELEN SYSTÈME & LATTE HORIZONTALE

Nevada Super® is geschikt voor panelen met een maasbreedte van 50 mm. Let echter ook op het neusprofiel, waarvan 3 versies bestaan.

Nevada Super® est conçu pour les panneaux avec une maille de 50 mm. Attention aux lattes horizontales car il existe 3 plis différents.

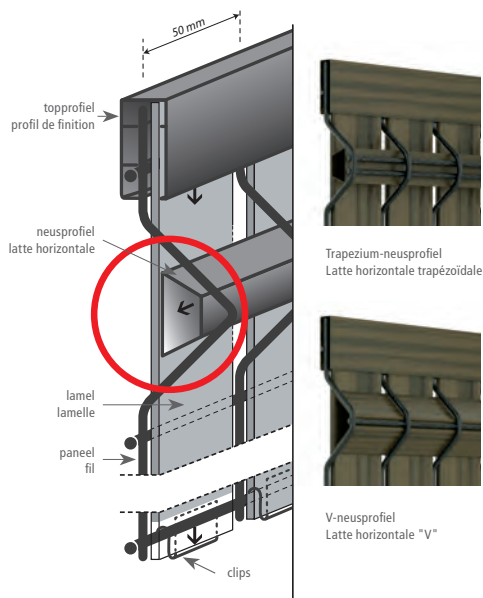

Voor meer details over de montage zie p 28
Pour plus de détails sur le montage voir p 28

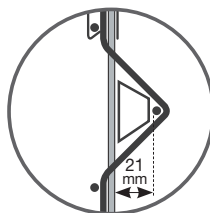

NS

Panofor 3D / Nylofor® 3D / Nylofor® 3D Pro / Nylofor® Multi

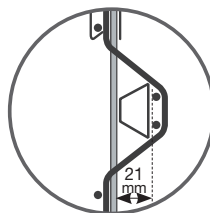

NS

Beakafor® Classic / Beakafor® Essential

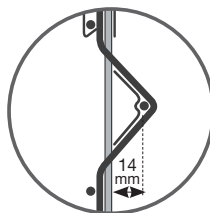

NSAS2000

Triton / 3D 50mm Van Merksteijn / Fencing Supply / Bastipli / Prestipli / VDM



KIES UW HOOGTE & KIT CHOISISSEZ VOTRE HAUTEUR & KIT

Ref.	hoogte hauteur	KIT 2 m breed/large	KIT 2,5 m breed/large
NS of / ou NSAS2000	1,03 m	€ 59,34	€ 74,43
	1,23 m	€ 66,88	€ 83,54
	1,53 m	€ 82,98	€ 103,78
	1,73 m	€ 92,37	€ 115,64
	1,93 m	€ 103,04	€ 128,98
	2,03 m	€ 109,57	€ 136,99
	2,43 m	€ 143,70	€ 179,68

In een KIT zitten alle accessoires om een paneel van 2 m of 2,5 m te blinderen: alle lamellen, clipsen, neusprofielen en het topprofiel.

Un KIT comprend tous les accessoires pour occulter un panneau de 2 m ou 2,5 m: les lamelles, les clips, les lattes horizontales et la lisse de finition.

Aanbevolen verkoopprijzen inclusief BTW.
Prix de vente conseillé TVA incluse.

Houston Super®

Houston Super® is geschikt voor draadpanelen met een maasbreedte van 55mm. De dubbelwandige lamellen verschaffen niet alleen visuele privacy, maar schermen ook de wind af en dempen het straatlawaai. Om in alle rust van uw tuin te genieten.

Houston Super® est conçu pour les panneaux avec des mailles de 55 mm de largeur. Ces lamelles à double paroi isolent votre jardin non seulement des regards curieux, des voisins et des passants; mais aussi du vent et du bruit.







Interne versteviging / Renforcement interne

BESCHIKBAAR IN 6 KLEUREN / DISPONIBLE EN 6 COULEURS

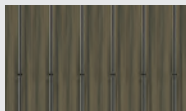

quartz (Q)

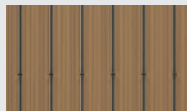

bambou (BB)

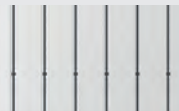

wit / blanc (Wl)

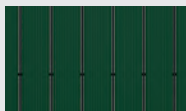

groen / vert (GR6005)

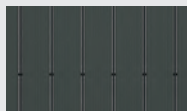

antraciet / anthracite (AT)

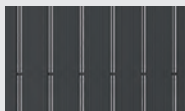

zwart / noir (ZW)

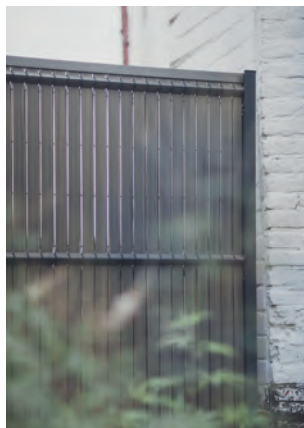

Montagefilmje op:
Vidéo de montage sur:



www.gmp.be

SYSTEEM & NEUSPROFIELEN SYSTÈME & LATTE HORIZONTALE

Houston Super® is geschikt voor panelen met een maasbreedte van 55 mm. Let echter ook op het neusprofiel, waarvan 3 versies bestaan.

Houston Super® est conçu pour les panneaux avec une maille de 55 mm. Attention aux lattes horizontales car il existe 3 plis différents.

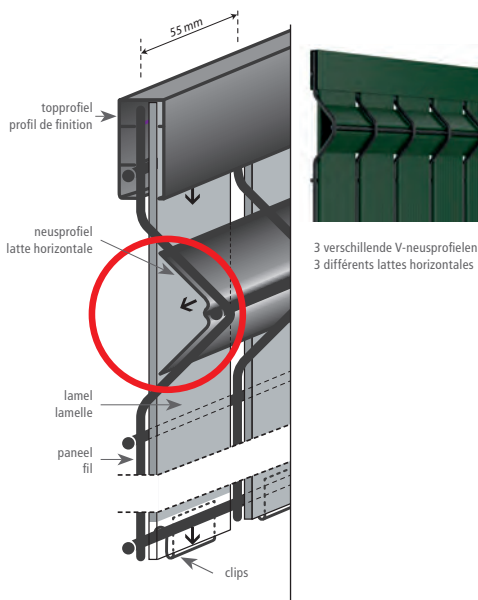

Voor meer details over de montage zie p 28
Pour plus de détails sur le montage voir p 28

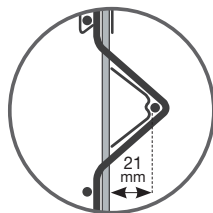

HSAS

3D 55mm Van Merksteijn / Hercules Plus / Brico Hercules / Ritmo / Dovil Pro / Orion / Soliplace Primo, Exel, Pro / Alpine / Jumbo panel / Peripro Trisul 3D

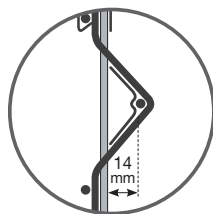

HSAS2000

Bastilège 2500 / Bastipli / Premium / Giardino Napoli / Prestiline / Giardino Milano

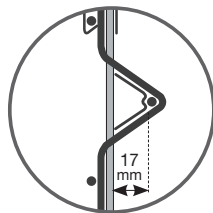

HSOS

Doville / Agena / Aquilon / Plastisis / Jardipano / Panopro / Panopli / Hawaii / Lario



KIES UW HOOGTE & KIT CHOISISSEZ VOTRE HAUTEUR & KIT

Ref.	hoogte hauteur	KIT 2 m breed/large	KIT 2,5 m breed/large
HSAS of / ou	1,03 m	€ 62,47	€ 78,02
	1,23 m	€ 73,23	€ 91,63
	1,53 m	€ 87,31	€ 109,11
HSAS2000 of / ou	1,73 m	€ 100,19	€ 125,12
	1,93 m	€ 109,85	€ 137,45
HSOS	2,03 m	€ 117,94	€ 147,38
	2,43 m	€ 148,67	€ 185,93

In een KIT zitten **alle** accessoires om een paneel van 2 m of 2,5 m te blinderen: alle lamellen, clipsen, neusprofielen en het topprofiel.

Un KIT comprend **tous** les accessoires pour occulter un panneau de 2 m ou 2,5 m: les lamelles, les clips, les lattes horizontales et la lisse de finition.

Aanbevolen verkoopprijzen inclusief BTW.
Prix de vente conseillé TVA incluse.

Colorado®

De Colorado® Woodlook Strips zijn geschikt voor ruitvormige en rechthoekige draadafsluitingen, en vormen de oplossing voor de dubbeldraadpanelen. Deze universele soepele strips passen in elke omheining met maasbreedte van 50mm. Ze bieden privacy in uw tuin op een creatieve en elegante manier.

Tout un chacun peut tresser le Colorado® Woodlook Strip dans le grillage simple torsion ou soudé à maille rectangulaire ainsi que dans les panneaux double fil. Cette lamelle de blindage souple est universelle pour les grillages avec mailles de 50mm. Elle transforme en un tour de main votre jardin en espace privé selon votre créativité.



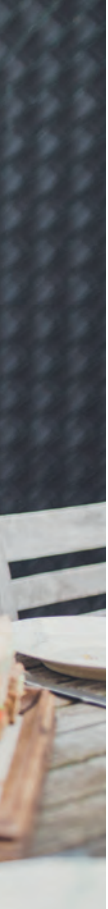

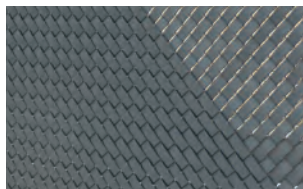

Enkel of dubbel geweven
Tressage simple ou double



Smalle versie voor poortjes (C44)
Version étroite pour portails (C44)

BESCHIKBAAR IN 6 KLEUREN / DISPONIBLE EN 6 COULEURS

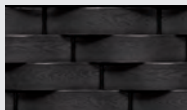

zwart / noir (ZW)



pastel groen / vert pastel (PGR)



pastel grijs / gris pastel (PGS)

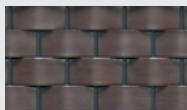

bruin / brun (BR)

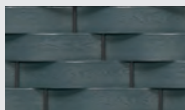

antraciet / anthracite (AT)

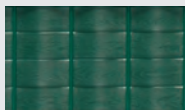

donkergroen / vert foncé (GR)

Montagefilmpje op:
Vidéo de montage sur:  www.gmp.be

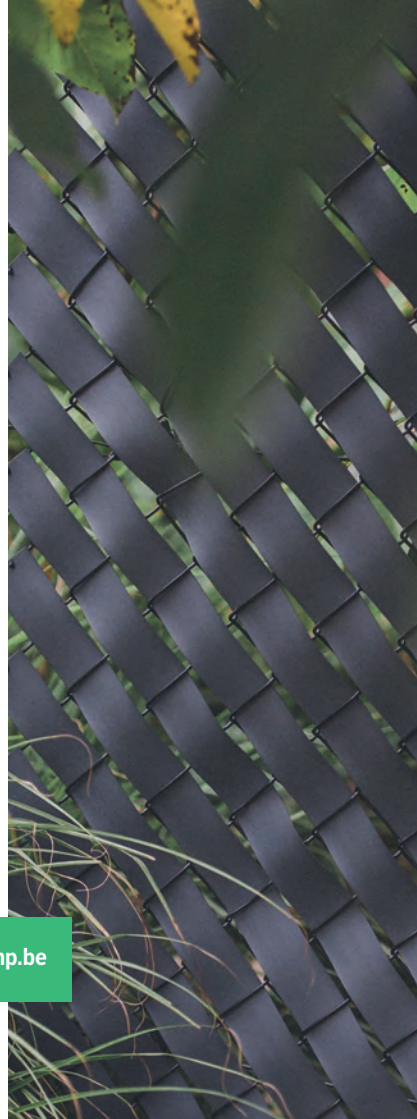

VERSCHILLENDE VLECHTMOGELIJKHEDEN / DIFFÉRENTES POSSIBILITÉS DE TRESSAGES

Personaliseer uw tuin: de lamellen kunnen in verschillende richtingen doorheen de omheining geweven worden. Aarzel niet kleuren te combineren voor een uniek resultaat!

Personnalisez votre jardin: alternez le sens de pose. N'hésitez pas à combiner les différentes couleurs pour obtenir un résultat unique!

RUITVORMIGE DRAADAFSLUITING / GRILLAGE SIMPLE TORSION



RECHTHOEKIGE DRAADAFSLUITING / GRILLAGE SOUDÉ À MAILLE RECTANGULAIRE

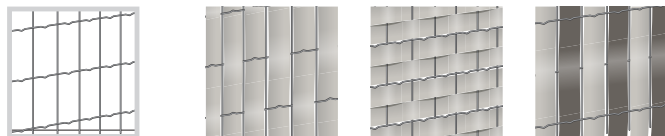

DUBBELDRAADPANELEN / PANNEAUX DOUBLE FIL

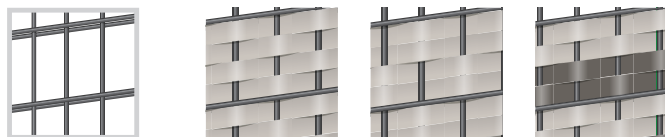

Voor meer details over de montage zie p 28
Pour plus de détails sur le montage voir p 28

BEREKENINGSTABEL PER LOPENDE METER AFSLUITING TABLEAU DE MESURE PAR MÈTRE DE CLÔTURE

afsluiting hoogte 1 m hauteur clôture 1 m		afsluiting hoogte 1,25 m hauteur clôture 1,25 m		afsluiting hoogte 1,5 m hauteur clôture 1,5 m		afsluiting hoogte 1,8 m hauteur clôture 1,8 m		afsluiting hoogte 2 m hauteur clôture 2 m	
meter mètre	rollen rouleaux	meter mètre	rollen rouleaux	meter mètre	rollen rouleaux	meter mètre	rollen rouleaux	meter mètre	rollen rouleaux
5,00	1	5,00	2	5,00	2	5,00	2	5,00	2
10,00	2	10,00	3	10,00	3	10,00	4	10,00	4
15,00	3	15,00	4	15,00	5	15,00	6	15,00	6
20,00	4	20,00	5	20,00	6	20,00	8	20,00	8
25,00	5	25,00	7	25,00	8	25,00	9	25,00	10

KIES UW BREDTE / CHOISISSEZ VOTRE LARGEUR

Ref. + kleur/couleur longueur (rouleau)	lengte (rol) longueur (roul)	prijs/rol prix/roul
C50 (ZW, GR, PGR, AT, PGS, BR)	100 m (± 5 m ²)	€ 68,82
C44 (ZW, GR, PGR, AT, PGS, BR)	50 m	€ 34,59

C44 = dit is een smalle band die in de tuinpoorten past (in alle kleuren en rol van 50 m)
C44 = une lamelle plus étroite qui s'adapte dans les portails (dans toutes les couleurs et en rouleau de 50 m)

SPANBANDJES / COLSONS

Ref. + kleur/couleur longueur (rouleau)	lengte longueur	aantal/verp. nombre/emb.	prijs/verp. prix/emb.
100LOCK01(GR, ZW, BR)	10 cm	100	€ 7,54

Deze spanbandjes dienen om de lamellen bovenaan aan de omheining vast te maken.
Les colsons servent à attacher les lamelles en haut du grillage.

Kleur: groen (GR), zwart (ZW), bruin (BR)
Couleur: vert (GR), noir (ZW), brun (BR)

Aanbevolen verkoopprijzen inclusief BTW.
Prix de vente conseillé TVA incluse.

Canada®

De Canada® kunsthaag is een mat van fijne, donkergroene kunststofnaalden gemonteerd op een metalen vlechtwerk. Met hun natuurlijke groene uitstraling doorheen het jaar zijn ze perfect te combineren met uw gazon of planten in uw tuin. Ze kunnen op elk type omheining geplaatst worden en laten toe om op een snelle manier een natuurlijke privacy in uw tuin te garanderen, zonder enig onderhoud.

Les haies Canada® sont des tapis d'épines vert foncé d'un aspect très naturel qui sont compatibles avec tout type de clôture. Avec leur couleur verte toute l'année, elles se marieront parfaitement avec votre pelouse ou vos plantations. Ces haies redonneront immédiatement toute l'intimité dont vous avez besoin dans votre jardin et ne nécessitent aucun entretien.







BESCHIKBAAR IN 3 UITVOERINGEN / DISPONIBLE EN 3 VERSIONS



Canada®

CN

Mat van fijne, donkergroene kunststofstekels.
5 beschikbare hoogtes op rol van 3 m. UV-bestendig.

Plaatsing: om de 40 cm in de breedte en de hoogte vastbinden aan de afsluiting met de meegeleverde binddraad.

Tapis d'épines fines vert foncé.
Disponible en 5 hauteurs sur rouleaux de 3 m. Résiste aux UV.

Montage: fixer au grillage tous les 40 cm dans la hauteur et la largeur avec le fil de ligature livré dans le kit.



CanadaSuper®

CNS

Mat van iets bredere, tweekleurige kunststofstekels.
5 beschikbare hoogtes op rol van 3 m. UV-bestendig.

Plaatsing: om de 40 cm in de breedte en de hoogte vastbinden aan de afsluiting met de meegeleverde binddraad.

Tapis de 2 couleurs d'épines un peu plus large.
Disponible en 5 hauteurs sur rouleaux de 3 m. Résiste aux UV.

Montage: fixer au grillage tous les 40 cm dans la hauteur et la largeur avec le fil de ligature livré dans le kit.



CanadaFlex®

CNF

Flexibele streng van iets bredere, tweekleurige kunststofstekels.
Doos bevat 4 strengen van 25 m. UV-bestendig.

Plaatsing: deze flexibele streng kan enkel of dubbel geweven worden tussen de mazen van uw omheining.

Brin flexible de 2 couleurs d'épines un peu plus large.
Boîte contient 4 brins de 25 m. Résiste aux UV.

Montage: ce brin flexible peut être tressé simple ou double dans les mailles de votre clôture.

- **PRIVACY OP MAAT**
- **UV-BESTENDIG EN ONDERHOUDSVRIJ**
- **KLAAR OM SNEL TE PLAATSEN**
- **NATUURLIJKE LOOK**
- **OCCULTATION SUR MESURE**
- **RÉSISTE AUX UV ET SANS ENTRETIEN**
- **POSE RAPIDE ET FACILE**
- **ASPECT NATUREL**



KIES UW TYPE & HOOGTE CHOISISSEZ VOTRE HAIE & HAUTEUR

haag/haie Ref.	hoogte hauteur	lengte longueur	prijs/rol prix/roul
Canada*			
CN1.0 (GR)	1,00 m	3 m	€ 48,85
CN1.2 (GR)	1,20 m	3 m	€ 56,12
CN1.5 (GR)	1,50 m	3 m	€ 68,45
CN1.8 (GR)	1,80 m	3 m	€ 81,88
CN2.0 (GR)	2,00 m	3 m	€ 88,87

CanadaSuper*			
CNS1.0 (GR)	1,00 m	3 m	€ 52,62
CNS1.2 (GR)	1,20 m	3 m	€ 63,20
CNS1.5 (GR)	1,50 m	3 m	€ 79,12
CNS1.8 (GR)	1,80 m	3 m	€ 95,13
CNS2.0 (GR)	2,00 m	3 m	€ 105,43

CanadaFlex*			
streng/brin Ref.	verpakking* emballage*	lengte longueur	prijs/verp. prix/emb.
100CNF (GR)	4 x 25 m	25 m	€ 71,12

*1 doos = 4x 25 m = ± 4 m² bij enkel vlechten

*1 boîte = 4x 25 m = ± 4 m² par tissage simple



Binddraad (inbegrepen)
Fil de ligature (inclus)



Aanbevolen verkoopprijzen inclusief BTW.
Prix de vente conseillé TVA incluse.

Montagefilmpje op:
Vidéo de montage sur:



www.gmp.be

Canada / CanadaSuper

Montagefilmpje op:
Vidéo de montage sur:



www.gmp.be

CanadaFlex

Loungefence®

WOODLOOK PRIVACY STRIPS GEBORSTELD / BROSSÉ

De Loungefence® Strips zijn geschikt voor ruitvormige en rechthoekige draadafsluitingen, en vormen de oplossing voor de dubbeldraadpanelen. De unieke geborstelde look van deze soepele privacy strips spelen in op de nieuwste trends. De natuurlijke kleuren integreren zich perfect in uw tuin.

BESCHIKBAAR IN 3 KLEUREN DISPONIBLE EN 3 COULEURS



carbon

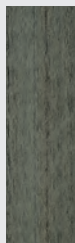

oak

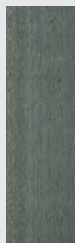

graphite

Tout à chacun peut tresser le Loungefence® strip dans le grillage simple torsion ou soudé à maille rectangulaire ainsi que dans les panneaux double fils. Ils se déclinent en 3 couleurs naturelles très tendances. Grâce à son look brossé unique, le Loungefence® apportera intimité et modernité à votre jardin.

Voor meer details over de montage zie p 28
Pour plus de détails sur le montage voir p 28



Montagefilmpje op:
Vidéo de montage sur:



www.gmp.be



KUNSTHAAG / HAIE SYNTHÉTIQUE

De Loungefence® kunsthaag is een mat van fijne, donkergroene kunststofsprietten die geplaatst kan worden op elk type omheining. Ze is zeer dicht geweven en de kunststofsprietten zijn langer en breder. Daardoor ligt de dichtheid van de Loungefence® kunsthaag veel hoger dan andere kunsthagen en is ze nagenoeg ondoorzichtig. De natuurlijke kleuren zorgen voor een aangenaam en natuurgetrouw beeld in uw tuin, nauwelijks te onderscheiden van een traditionele haag.

La haie synthétique Loungefence® est un tapis d'épines fines et plus large qui est compatible avec tout type de clôture. Grâce à la technique très spéciale de tissage et le nombre important de brin, on obtient une occultation à 99%. La couleur vert foncé donne à la haie un look naturel et agréable dans chaque jardin.

WOODLOOK PRIVACY STRIPS GEBORSTELD / BROSSÉ

Ref.	kleur couleur	lengte longueur	prijs/rol prix/roul
LF-S-CARBON	carbon	100 m	€ 94,30
LF-S-OAK	oak	100 m	€ 94,30
LF-S-GRAPHITE	graphite	100 m	€ 94,30

KUNSTHAAG / HAIE SYNTHÉTIQUE

Ref.	hoogte hauteur	lengte longueur	prijs/pak prix/paquet
LF-H-1.5	1,5 m	3 m	€ 81,24
LF-H-1.8	1,8 m	3 m	€ 97,89
LF-H-2.0	2,0 m	3 m	€ 111,04

Plaatsing: om de 40 cm in de breedte en de hoogte vastbinden aan de afsluiting met de meegeleverde binddraad.

Montage: fixer au grillage tous les 40 cm dans la hauteur et la largeur avec le fil de ligature livré dans le kit.



Binddraad (inbegrepen)
Fil de ligature (inclus)



Aanbevolen verkoopprijs inclusief BTW.
Prix de vente conseillé TVA incluse.

Montagefilmpje op:
Vidéo de montage sur:



www.gmp.be

Louisiana®

De Louisiana® lamellen weeft u tussen de mazen van 50mm in uw rechthoekige draadafsluiting. U bindt ze vast met spanbandjes in de daartoe voorziene gaatjes. Indien gewenst kan u ze afwerken met een topprofiel (in optie) voor een piekfijn resultaat.

Tissez les claires Louisiana® selon votre fantaisie, de haut en bas dans le grillage soudé rectangulaire (mailles 50mm). Attachez les lamelles en haut avec nos colsons. Pour un résultat parfait poussez la lisse de finition (en option) au-dessus du grillage.

BESCHIKBAAR IN 4 KLEUREN / DISPONIBLE EN 4 COULEURS



quartz (Q)



bambou (BB)



groen / vert (GR6005)

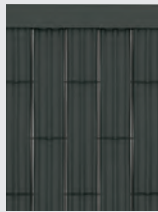

antraciet / anthracite (AT)

Montagefilmje op:
Vidéo de montage sur:



www.gmp.be

VERSCHILLENDE VLECHTMOGELIJKHEDEN DIFFÉRENTES POSSIBILITÉS DE TRESSAGES

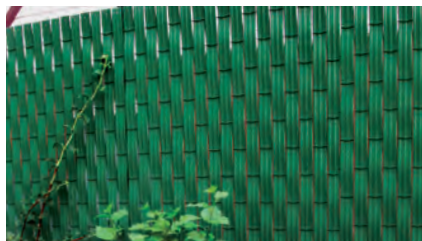

Gebruik uw eigen fantasie en maak een uniek motief door de lamellen van boven naar onder tussen de mazen te weven. U kan eventueel ook kleuren combineren!

Faites un motif unique en tissant les claies selon votre fantaisie, de haut en bas dans le grillage. Vous pouvez aussi combiner les différentes couleurs!

Voor meer details over de montage zie p 29
Pour plus de détails sur le montage voir p 29

KIES UW HOOGTE CHOISISSEZ VOTRE HAUTEUR

Ref.	hoogte hauteur	prijs/kit 2 m prix/kit 2 m
2L1.0	1,02 m	€ 20,88
2L1.2	1,22 m	€ 26,13
2L1.5	1,52 m	€ 31,37
2L1.8	1,83 m	€ 38,09
2L2.0	2,03 m	€ 41,95

Verpakking: 1 pak = 40 lamellen voor 2 m afsluiting
Emballage: 1 paquet = 40 lamelles pour 2 m de clôture

TOPPROFIEL (OPTIE) LISSE DE FINITION (OPTION)

Ref.	lengte longueur	prijs/pak prix/paquet
2TOPV	2 X 1,00 m	€ 6,99
2.5TOPV	2 X 1,25 m	€ 8,83

De topprofielen zijn enkel nodig indien er geen bovenbuis geplaatst is op de omheining. Ze worden steeds met een verbindingstuk geleverd.

Les lisses de finition sont uniquement nécessaire quand il n'y a pas de tube supérieur sur la clôture. Elles sont livrées avec une pièce de raccord.

SPANBANDJES / COLSONS

Ref. + kleur Ref. + couleur	lengte longueur	aantal/verp. nombre/emb.	prijs/verp. prix/emb.
100LOCK01 (GR, ZW, BR)	10 cm	100	€ 7,54

Deze spanbandjes dienen om de lamellen bovenaan aan de omheining vast te maken.

Les colsons servent à attacher les lamelles en haut du grillage.

Kleur: groen (GR), zwart (ZW), bruin (BR)
Couleur: vert (GR), noir (ZW), brun (BR)

Aanbevolen verkoopprijs inclusief BTW.
Prix de vente conseillé TVA incluse.



Florida®

De Florida®-lamellen zijn speciaal voorzien voor ruitvormige draadafsluitingen en vormen sinds jaar en dag de praktische en snelle manier om privacy in uw tuin te creëren.

Les lamelles Florida® sont spécialement conçues pour le grillage simple torsion. Elles vous permettent de retrouver de l'intimité dans votre jardin en un clin d'œil.

BESCHIKBAAR IN 4 KLEUREN / DISPONIBLE EN 4 COULEURS

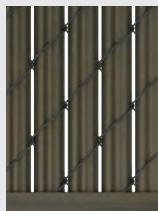

quartz (Q)



bambou (BB)



groen / vert (GR6005)



zwart / noir (ZW)



Montagefilmje op:
Vidéo de montage sur:



www.gmp.be



BASISPROFIEL (OPTIE) LISSE DE FINITION BASSE (OPTION)

Met het U-basisprofiel kunnen de Florida® lamellen op een eenvoudige en snelle manier geplaatst worden. Het basisprofiel wordt onderaan horizontaal in de ruitvormige draad geschoven. Daar worden dan de lamellen in vastgeduwd.

La lisse de finition basse peut être utilisée pour un montage facile. La lisse placée à l'horizontale dans le bas du grillage. Elle permet le bon maintien des lamelles Florida®.



Ref.	lengte longueur	aantal/verp. nombre/emb.	prijs/stuk prix/pièce
2UF14	2 m	1	€ 2,21

Voor meer details over de montage zie p 29
Pour plus de détails sur le montage voir p 29

KIES UW HOOGTE CHOISISSEZ VOTRE HAUTEUR

Ref.	hoogte hauteur	prijs/kit 2 m prix/kit 2 m
2F1.0	1,00 m	€ 18,86
2F1.2	1,25 m	€ 24,10
2F1.5	1,50 m	€ 28,89
2F1.8	1,80 m	€ 33,86
2F2.0	2,00 m	€ 38,73

Verpakking: 1 pak = 53 lamellen voor 2 m afsluiting
Emballage: 1 paquet = 53 lamelles pour 2 m de clôture

TOPPROFIEL (OPTIE) LISSE DE FINITION (OPTION)

Ref.	lengte longueur	prijs/pak prix/paquet
2TOPV	2 X 1,00 m	€ 6,99
2.5TOPV	2 X 1,25 m	€ 8,83

De topprofielen zijn enkel nodig indien er geen bovenbuis geplaatst is op de omheining. Ze worden steeds met een verbindingsstuk geleverd.

Les lisses de finition sont uniquement nécessaire quand il n'y a pas de tube supérieur sur la clôture. Elles sont livrées avec une pièce de raccord.

SPANBANDJES / COLSONS

Ref. + kleur Ref. + couleur	lengte longueur	aantal/verp. nombre/emb.	prijs/verp. prix/emb.
100LOCK01 (GR, ZW, BR)	10 cm	100	€ 7,54

Deze spanbandjes dienen om de lamellen bovenaan aan de omheining vast te maken. De spanbandjes zijn enkel vereist indien er niet met het basisprofiel in optie gewerkt wordt.

Les colsons servent à attacher les lamelles en haut du grillage. Les colsons ne sont nécessaires que si la lisse de finition basse n'est pas utilisée.

Kleur: groen (GR), zwart (ZW), bruin (BR)
Couleur: vert (GR), noir (ZW), brun (BR)

Aanbevolen verkooptijzen inclusief BTW.
Prix de vente conseillé TVA incluse.



NEVADA SUPER® & HOUSTON SUPER®

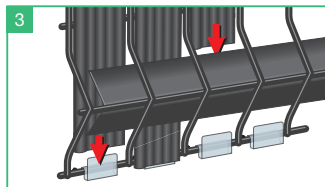
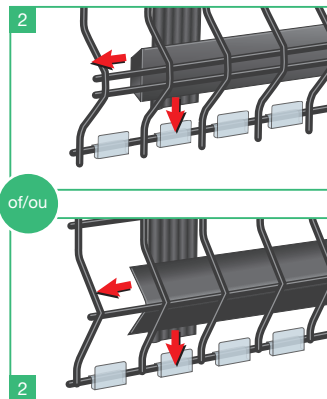
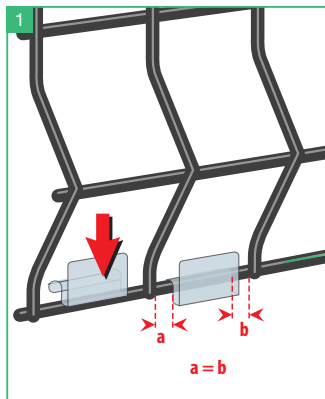

Lamel goed diep in de clips duwen!
Pousser la lamelle dans le fond du clips!

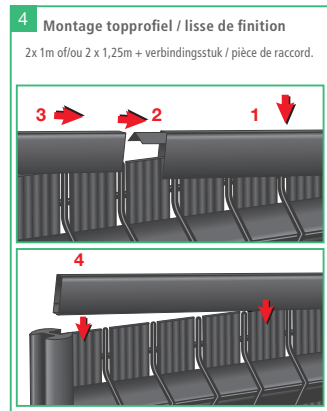
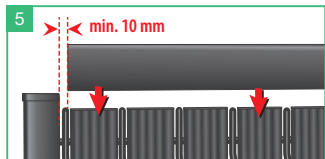

COLORADO® & LOUNGEFENCE® STRIPS

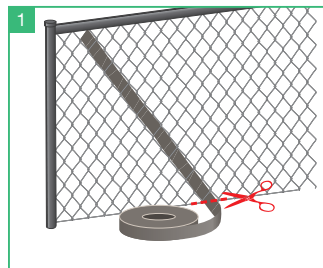

Weef 1 maal de strip doorheen de omheining en knip hem af op de juiste lengte + 10 mm.

Tissez une lamelle et coupez à la bonne longueur + 10 mm

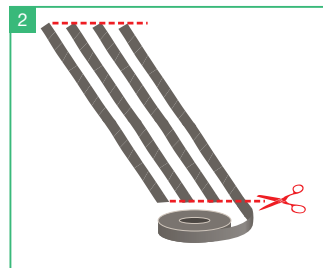

Snij alle lamellen die over de volledige lengte van de omheining geweven worden, op deze lengte schuin af met een snoeischaar.

Coupez toutes les lamelles avec un sécateur avant de les tisser.

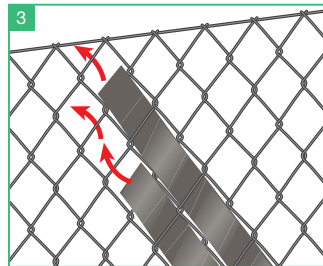

Vlecht de strip door de mazen van de omheining van onder naar boven. U kan daarbij meerdere kleuren combineren.

Tressez les strips à travers des mailles du grillage de bas en haut. Vous pouvez combiner plusieurs couleurs.



Vervolgens kan u de strip bovenaan de afsluitingsdraad vastmaken door een gaatje te maken van ± 3 mm.

En daarna te bevestigen met onze spanbandjes. Ensuite vous fixez celles-ci en perforant un trou de ± 3 mm. Ensuite vous pouvez l'attacher avec nos colsons.

FLORIDA®

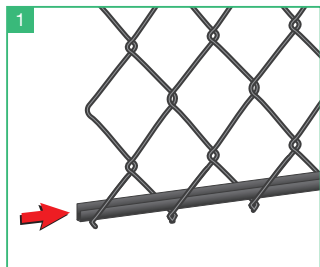

Het basis U-profiel helemaal onderaan zijdelings door de draad steken.

Lisse de finition basse horizontalement dans le bas du grillage.

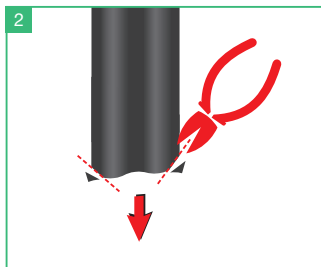

Tip: knip de hoekjes af om de lamel vlotter naar beneden te schuiven.

Conseil: coupez les angles afin de glisser facilement la lamelle vers le bas.

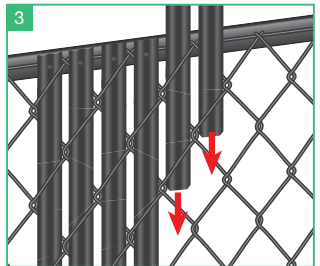

Schuif de profielen door de draad van boven naar onder (niet weven).

Glissez les profilés au centre du grillage de haut en bas (sans les tisser).

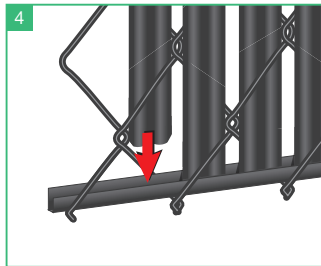

Duw de lamellen onderaan vast in het U-profiel.

Fixez les profilés en bas dans le Lisse de finition.

Gedetailleerde handleiding op de verpakking / Instructions de montage détaillées sur l'emballage

LOUISIANA®

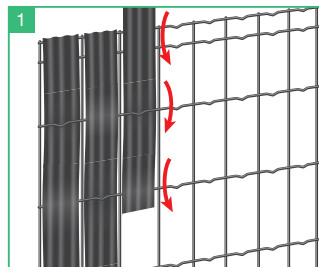

Weef de lamellen door de mazen van de omheining van boven naar onder. U kan daarbij meerdere kleuren combineren.

Tip: wrijf de draad en lamellen eerst in met water en zeep.

Tressez les lamelles à travers des mailles du grillage de haut en bas. Vous pouvez combiner plusieurs couleurs. Conseil: mouillez le grillage et les lamelles avec de l'eau savonneuse.

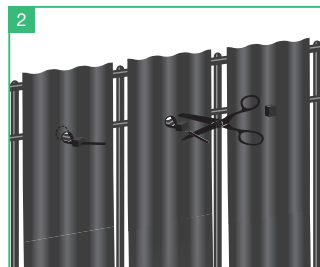

De lamellen bovenaan de draad vastbinden met onze speciale spanbandjes. Het spanbandje gaat rond de tweede kantdraad en keert terug door eenzelfde gaatje in de lamellen. Knip de restjes af.

Attachez les lamelles en haut du grillage avec nos colsons spéciaux. Le colson passe autour du second fil du grillage et repasse dans le même trou de la lamelle. Coupez le restant.

Tip voor Louisiana & Florida: voor een afsluiting vanaf 1.50 m hoogte is het aan te raden om extra spandraden (diam. 3.2 mm) te plaatsen over de volledige lengte van de omheining, om uw afsluiting te verstevigen. Dit wordt doorgaans gedaan bij ruitvormige draadafsluitingen en wij raden aan dit ook te doen bij rechthoekige. De afsluiting moet vervolgens ook aan de spandraad bevestigd worden. Daarnaast moet de omheining nog eens extra vastgemaakt worden rond elk paal en dit ter hoogte van iedere maas.

Conseil pour Louisiana & Florida: Pour un grillage à partir de 1.50 m de hauteur, nous vous conseillons de poser des fils tendeurs additionnels (diam. 3.2 mm) sur toute la longueur de la clôture, ainsi de construire une clôture plane et solide. Ceci se fait normalement pour le grillage simple torsion et nous vous conseillons de le faire aussi pour le grillage soudé rectangulaire. Le grillage doit être fixé aux fils tendeurs et en plus attaché autour du poteau, à hauteur de chaque maille.

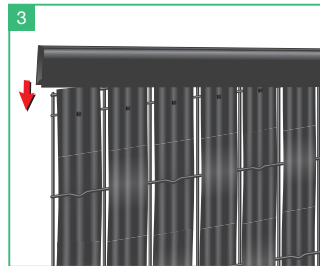

Duw het topprofiel (in optie) over de bovenrand van de draad en de knoppen van de spanbandjes.

Poussez la lisse de finition (en option) au dessus du grillage et des nœuds des colsons.

STOCKAGE & TRANSPORT

**NIET IN DE ZON
TRANSPORTEREN**

**NE PAS EXPOSER AU SOLEIL
PENDANT LE TRANSPORT**

De lamellen kunnen vervormen tijdens het transport in de zon, dus stockeer uw dozen en profielen mooi plat en in de schaduw. Eens geplaatst kunnen ze onder de 'normale omstandigheden' bijna niet meer vervormen.

Les lamelles peuvent se déformer au soleil pendant le transport, rangez donc les boîtes et les profils bien à plat et à l'ombre ! Une fois placé dans le panneau dans des circonstances normales et en laissant la possibilité de dilatation, elles ne peuvent plus se déformer.



PLAATSING - MONTAGE

**EENVOUDIGER PLAATSING
MET WATER EN ZEEP**

**PLACEMENT PLUS FACILE
AVEC UNE EAU SAVONNEUSE**

Al onze lamellen kunnen eenvoudiger en vlugger geplaatst worden wanneer men de omheining eerst inwrijft met zeep en dan nat spuit. De lamellen mogen ook nat gemaakt worden.

Toutes nos lamelles se posent plus facilement et rapidement lorsqu'on arrose le grillage et les lamelles avec une eau savonneuse.



NATUURLIJKE VERKLEURING DÉCOLORATION NATURELLE

**NATUURLIJKE VERKLEURING
IS NORMAAL**

**UNE DÉCOLORATION NATURELLE
EST NORMALE**

Alle natuurlijke en kunstmatige buitenproducten ondergaan kleurvariaties door de temperaturen en uv-stralingen Dit fenomeen begint zodra het product in aanraking komt met uv-stralen en dus vanaf de verkoop en/of plaatsing. Dit stabiliseert zich doorheen de tijd en is afhankelijk van specifieke factoren. Een garantie kan hiervoor niet gegeven worden.

Tous les produits extérieurs sont sujet à des variations de couleur par les rayons UV. Ce phénomène naturel commence dès que le produit est placé à l'extérieur. Après quelques mois les couleurs se stabilisent. Aucune garantie ne peut être assurée étant donné la dépendance à divers facteurs que nous ne maîtrisons pas.



WINDBELASTING - CHARGE AU VENT

**VOLDOENDE STERKE PALEN
GEBRUIKEN**

**NUTILISEZ DES
POTEAUX SOLIDES**

U moet bewust zijn dat u bijna een volle muur bouwt door uw omheining te blinderen. Wij raden u dus aan om de palen te versterken en bij hoge windsnelheden enkele lamellen te demonteren.

Vous devez être conscient que vous construisez presque un mur plein et occultant votre clôture. Nous préconisons de renforcer les poteaux et de démonter partiellement les lamelles en cas de fortes rafales de vent.



PLAATSING - MONTAGE

**OVERBRUGGING AFSTAND TUSSEN 2 NEUZEN,
VOORAL BIJ PANELEN 1M23 OF HOGER**

**POUR COMBLER LA DISTANCE ENTRE 2 PLIS,
NOTAMMENT PANNEAU 1M23 OU PLUS HAUT**

Nevada Super & Houston Super:

Bij een paneelhoogte van 1 m 23 staan de twee plooiën in het paneel ver uit elkaar. Bij sterke wind kunnen de lamellen uit de clips schuiven en uit het paneel vallen. Span daarom een visdraad ($\pm 0,25$ mm dikte) voor elke lamel en tussen twee lamellen rond de verticale draad van het paneel. De kleur van de visdraad kan je kiezen in functie van de kleur van de lamellen. Afhankelijk van de hoogte en de windbelasting bevestig je een visdraad op twee of meerdere hoogtes.

L'écart des plis pour les panneaux de hauteur 1 m 23 est trop grand. Par vent de face les lamelles peuvent sortir des clips et puis tomber du panneau. Nous vous conseillons de les fixer avec un fil de pêche ($\pm 0,25$ mm d'épaisseur) que vous passez devant la lamelle et entre deux lamelles autour du fil horizontal du panneau. Vous pouvez choisir la couleur du fil de pêche assortie à vos lamelles. En fonction de la hauteur et de la prise au vent vous pouvez mettre plusieurs fils de pêche.



TIP BIJ PLAATSING TOPPROFIEL

**TIP PLACEMENT PROFIL
DE FINITION**

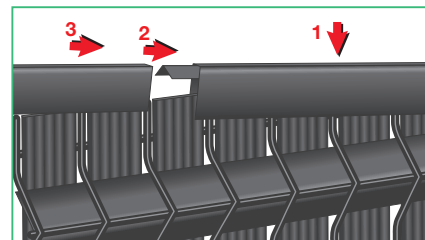

Garanties



De GMP lamellen zijn de enige van Belgische kwaliteit. Zij voldoen aan alle strenge Belgische kwaliteitsnormen en worden alleen in België geproduceerd met grondstoffen van hoogwaardige kwaliteit die voortdurend verbeterd worden om onze klanten beter te dienen. Het productieproces voldoet daarbij aan de beste en meest moderne voorschriften waarbij ECO en CO2 normen steeds nauwlettend in het oog gehouden worden.

Les lamelles de GMP sont les seules de qualité Belge. Elles répondent à toutes les normes rigoureuses de la qualité Belge et sont toutes produites en Belgique avec des matières premières de très haute qualité qui s'améliorent continuellement pour mieux servir nos clients. L'objectif précis de GMP est notre engagement écologique à produire selon les normes ECO et CO2 modernes.



GMP garandeert de functionaliteit en mechanische stabiliteit van de tuinlamellen gedurende 10 jaar voor temperaturen tussen -20° en +40°. Deze is slechts geldig onder de strikte voorwaarden van een goede plaatsing, stockage en transport volgens de aangegeven voorschriften. UV-verkleuring is een natuurlijk proces bij PVC-lamellen en kan geenszins aanleiding geven tot een automatische garantie-ervanging. De garantievoorwaarden omvatten niet de directe of indirecte kosten bij de plaatsing of vervanging van de tuinlamellen.

GMP garantit la fonctionnalité et la stabilité de ses lamelles pendant une période de 10 ans pour une température comprise entre -20° et +40°. Cette garantie n'est valable qu'en bonne pose, et en respect des préconisations, de stockage et de transport. La décoloration due aux UV est un processus naturel et normal dans des lamelles en PVC, et ne donne jamais de garantie automatique. Les conditions de garantie ne couvrent ni les dommages directs et indirectes de l'installation ou le remplacement des lamelles.





De GMP tuinlamellen zijn de enige originele tuinlamellen van Belgische makelij. De eerste producten werden door GMP ontwikkeld in de jaren '70 en als pionier in de sector heeft GMP de producten in de loop der jaren steeds aangepast aan nieuwe types omheiningen.

GMP est l'inventeur et le concepteur des occultations depuis 1975. Comme précurseur du secteur, GMP a toujours développé de nouveaux modèles qui s'adaptent aux différentes clôtures existantes.

GMP engageert zich GMP s'engage



VOOR ZIJN KLANTEN POUR SES CLIENTS

Om samen te werken als partners in een sterke en duurzame relatie. Bij GMP streven we daarom 3 belangrijke waarden na: service, snelheid en betrouwbaarheid. De klant komt bij GMP steeds op de eerste plaats.

GMP s'engage à collaborer dans le cadre d'un partenariat fort et durable. Pour cela nous nous appuyons au quotidien sur 3 notions clés : service, réactivité et fiabilité; GMP c'est vous.



VOOR HET MILIEU POUR L'ENVIRONNEMENT

Duurzaam ondernemen is sinds jaar en dag verankerd in het beleid van GMP. Alle producten zijn 100% recycleerbaar. Daarnaast streven we naar een steeds kleinere impact van onze activiteiten op het milieu: door om te schakelen naar hernieuwbare energie, door energie efficiënter te benutten, door water te hergebruiken en door alle afvalstromen volledig te recycleren.

La durabilité est au cœur de l'entreprise. Les produits de GMP sont 100% recyclables. De plus, nous réduisons l'impact de notre activité sur l'environnement : en passant aux énergies renouvelables, en optimisant nos consommations énergétiques, en réutilisant de l'eau et en recyclant l'intégralité de nos déchets.



VOOR ZIJN WERKNEMERS POUR SES SALARIÉS

Door onze mensen te stimuleren om initiatief en verantwoordelijkheid te nemen en door iedereen te voorzien van opleiding op maat, geven we alle werknemers de kans om te groeien binnen ons bedrijf. Elke persoon is cruciaal en wordt geapprecieerd voor zijn bijdrage. Zo werken we met iedereen samen aan de toekomst van GMP.

En leur assurant une formation continue et en favorisant l'autonomie et la prise d'initiative, nous laissons l'opportunité à tous nos employés de se développer en interne. Chaque personne est cruciale et appréciée pour sa contribution. GMP c'est avant tout un travail d'équipe.



De Generale Maatschappij voor Plastiek (GMP) is gespecialiseerd in de extrusie van kunststofprofielen sedert 1948. Dankzij onze designafdeling, eigen matrijzenmakerij en vele productielijnen kunnen wij als team meedenken met iedere klant en stellen wij steeds oplossingen op maat voor. Met strenge kwaliteitscontrolesystemen, sterke servicegerichtheid en aandacht voor het product en de klant, bouwen wij steeds langetermijnrelaties op met klanten in binnen- en buitenland.

Depuis 1948, La générale de matières plastiques (GMP) est un spécialiste reconnu dans l'extrusion des profils PVC. Grâce à notre division concept design, notre propre atelier d'outillage et nos nombreuses lignes d'extrusion, nous avons une solution pour chacune des demandes de nos clients. Notre politique qualité, notre souplesse et notre réactivité nous ont permis de bâtir de vrais partenariats avec des clients du monde entier.





**Generale Maatschappij voor Plastiek
Générale des Matières Plastiques**

GMP België
Karrewegstraat 150-154
B-9800 Deinze
T +32 9 386 32 32
info@gmp.be

www.gmp.be

GMP France
135, Avenue Roger Salengro
F-59100 Roubaix
T +33 3 74 95 07 48
info@gmp.be

www.gmpfrance.fr

